

MICROTIMER aikakytkimet



*Energian säästöä ja turvallisuutta
Microtimer-aikakytkimillä.*

GIRA Aikakytkimet kuiviin tiloihin

Uppoasennus kalusteeseen

Upotettavat, kojerasimallit. Yhteensopivat ELKO- ja STRÖMFORS-kalustesarjoihin.
16 A, 250 V, IP 20.

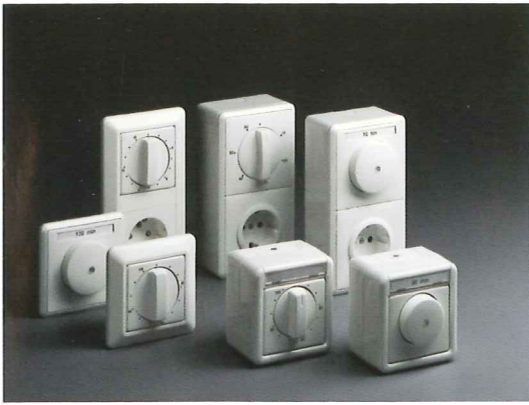

Microtimer-aikakytkimet säästävät energiaa ja lisäävät turvallisuutta. Niillä voidaan ohjata mm. keittiön työtasojen pistorasioita, kylmähuoneiden ja -varastojen valaistusta, ilmastointia, lämpöpuhaltimia, lämpöerhoja ja säteilylämmittimiä.

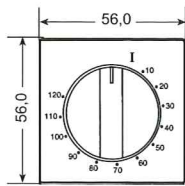

35 725 30

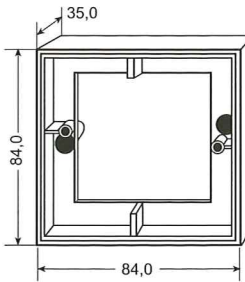

35 719 58

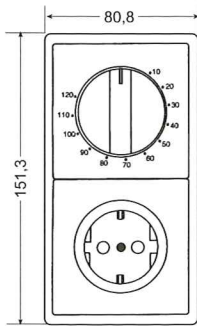

35 725 42

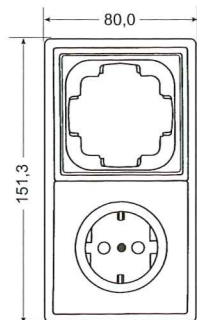

35 725 46

Snro	Tyyppi	Aika	Koskettimet
35 725 30	49330-15	0-15 min / 2-napainen	 2-napainen
35 725 31	49331-30	0-30 min / 2-napainen	
35 725 32	49332-60	0-60 min / 2-napainen	 Vaihtokosketin
35 725 33	49333-120	0-120 min / 2-napainen	
35 725 34	49334-120 P	0-120 min / 2-nap/pakko-ohjaus *)	 Vaihtokosketin
35 725 35	49335-120 V	0-120 min / vaihtokosketin **)	
35 725 36	49336-6	0-6 h / 2-napainen	 Vaihtokosketin
35 725 37	49337-6	0-6 h / vaihtokosketin **)	
35 725 38	49338-12	0-12 h / 2-napainen	 Vaihtokosketin
35 725 39	49339-240	0-240 min / 2-napainen	
35 725 05	49330-15	0-15 min / vaihtokosketin **)	 Vaihtokosketin
35 725 06	49331-30	0-30 min / vaihtokosketin **)	
35 725 07	49332-60	0-60 min / vaihtokosketin **)	 Vaihtokosketin
35 725 08	49339-240	0-240 min / vaihtokosketin **)	
35 725 09	49338	0-12 h / vaihtokosketin **)	

*) Kellokytkimessä on pakko-ohjaustoiminto (merkitty I), millä saadaan aikaan jatkuva jännitteen syöttö.

**) Yksi avautuva ja sulkeutuva kosketin.

Lisävarusteet

Snro	Tyyppi	
35 719 58	MTC-VH	Pintakotelo IP20
35 719 59	MTC-IP 44	IP44 pakkaus

Aikakytkin pistorasialla

16 A, 250 V, IP 20, Pinta-asennus.

Snro	Tyyppi	Aika	Koskettimet
35 725 42	1392 16	0-30 min / 2-napainen	 2-napainen
35 725 43	1394 16	0-16 min / 2-napainen	
35 725 44	1393 16	0-120 min / 2-napainen	 Vaihtokosketin

Pintakotelo pistorasialla

16 A, IP 20, pintakotelo aikakytkimiä varten.

Snro	Tyyppi
35 725 46	1217 26

GIRA Aikakytkimet kosteisiin tiloihin

Pinta-asennus

Pinnalliset mallit. Iskunkestävä muovi. Kalvotiivisteet 2 kpl.
Käyttölämpötila -20 - +110°C. 16 A, 250 V, IP 44/66.

Snro	Tyyppi	Aika	Koskettimet
35 725 09	84240	0-12 h / vaihtokosketin **)	
35 725 20	32515	0-15 min / vaihtokosketin **)	
35 725 21	32560	0-60 min / vaihtokosketin **)	
35 725 22	3254	0-4 h / vaihtokosketin **)	
35 725 23	3256	0-6 h / vaihtokosketin **)	
35 725 24	32512	0-12 h / vaihtokosketin **)	
35 725 56	G/9900	0-30 min / vaihtokosketin **)	
35 725 65	325 15	0-15 min / 2-napainen	
35 725 66	325 30	0-30 min / 2-napainen	
35 725 67	325 60	0-60 min / 2-napainen	
35 725 68	325 120	0-120 min / 2-napainen	
35 725 69	325 120 P	0-120 min / 2-nap/pakko-ohjaus *)	
35 725 70	325 120 V	0-120 min / vaihtokosketin **)	
35 725 71	325 4 h	0-4 h / 2-napainen	
35 725 72	325 6h	0-6 h / 2-napainen	
35 725 73	325 12h	0-12 h / 2-napainen	



2-napainen



Vaihtokosketin

*) Kellokytkimessä on pakko-ohjaustoiminto (merkitty I), millä saadaan aikaan jatkuva jännitteen syöttö.

***) Yksi avautuva ja sulkeutuva kosketin.

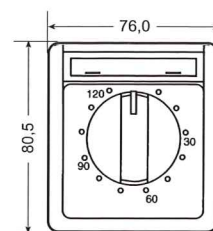

35 725 09

Aikakytkin-/pistorasiayhdistelmä

Schukopistorasia pinta. 16 A, 250 V, IP 44.

Snro	Tyyppi
35 725 57	443 33

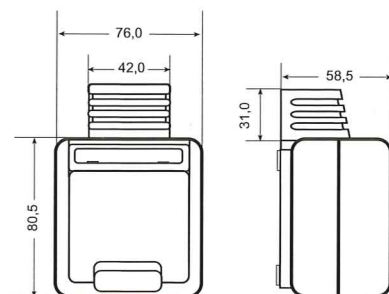

35 725 57

Lisävarusteet

Yhdyskappale. Yhdistää aikakytkimen ja pistorasian.

Snro	Tyyppi
35 725 58	013 30 Yhdyskappale

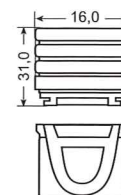

35 725 58

Elektroniset aikakytkimet 10 A

7,5 min / 15 min / 30 min / 1 h / 2 h / 4 h / 8 h / 16 h

Snro	Tyyppi		
35 725 74	131916 Uppo	Elektroninen aikakytkin	IP 20
35 725 75	131932 Pinta	Elektroninen aikakytkin	IP 44
35 725 76	139916 Pinta	Elektroninen aikakytkin/pistorasia	IP 20

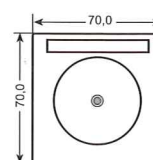

35 725 74

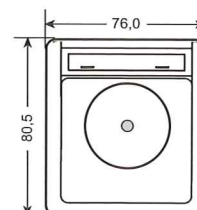

35 725 75

Asennustavat

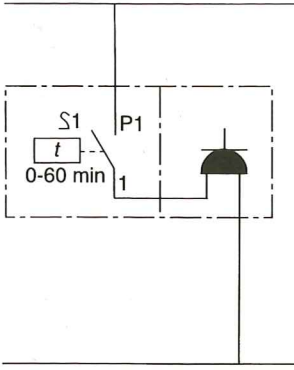

Keittiön pistorasian ohjaus vanhustentalossa.

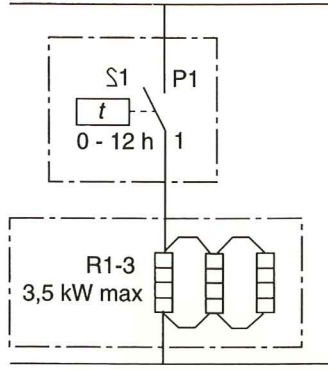

Säteilylämmittimen ohjaus

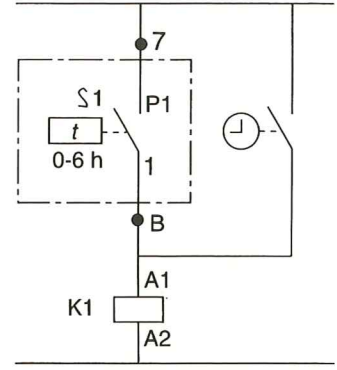

Ilmastoinnin kello-ohjaus, jossa aikakytkinohitus.

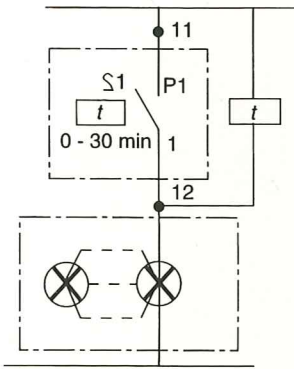

Siivouskytkimenä porraskäyttö-automatin ohituksessa.

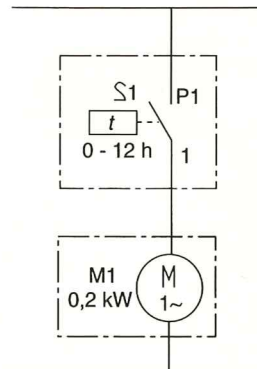

Lämpöpuhaltimen tai vastaavan ohjaus aikakytkimellä.

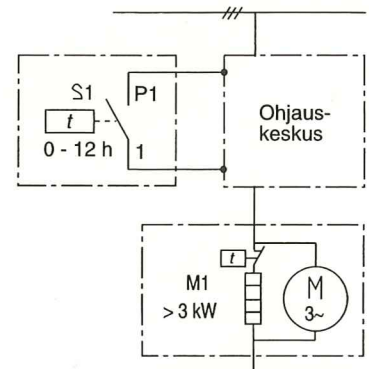

Ovipuhaltimen paikallisohjaus.

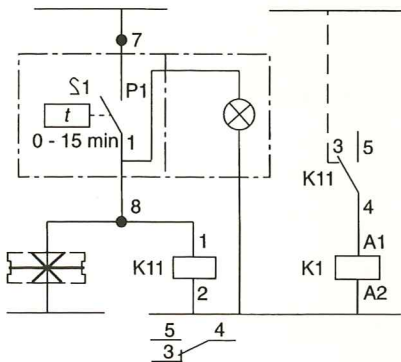

Valojen/hälytyksen ja kontaktorin vaihto-ohjaus kylmähuoneessa.

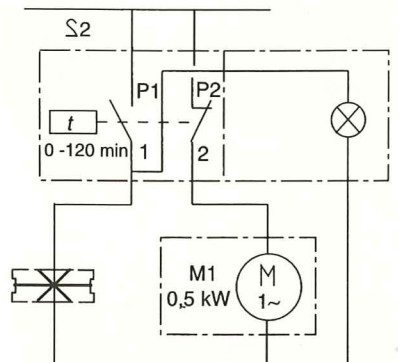

Valojen/hälytyksen ja puhaltimien suora vaihto-ohjaus.

Maahantuonti:



Myynti:



SLO OY, Toimintakeskus ja Vantaan myyntikonttori Puh. 010 283 11 / Ritakuja 2 / PL 88 / 01741 Vantaa. www.slo.fi
Tilauskeskus 010 283 2222 / Faksi 010 283 2044

Muut myyntikonttorit:

Malmi	010 283 2900	lisalmi	010 283 3740	Kouvola	010 283 3800	Lohja	010 283 2750	Riihimäki	010 283 2850	Tampere	010 283 3200
Pitäjänmäki	010 283 2500	Joensuu	010 283 3750	Kotka	010 283 3840	Mikkeli	010 283 3880	Rovaniemi	010 283 3960	Turku	010 283 3400
Hermanni	010 283 2550	Jyväskylä	010 283 3600	Kuopio	010 283 3700	Oulu	010 283 3900	Salo	010 283 3440	Tuupakka	010 283 11
Suomenoja	010 283 2600	Kajaani	010 283 3980	Lahti	010 283 2700	Pori	010 283 3240	Savonlinna	010 283 3770	Vaasa	010 283 3500
Hyrlyä	010 283 2950	Kemi	010 283 3940	Lappeenranta	010 283 3860	Porvoo	010 283 2800	Seinäjoki	010 283 3560	Varkaus	010 283 3790
Hämeenlinna	010 283 2650	Kokkola	010 283 3540								